

# CONTRACTOR ENCLOSURES

## *BOÎTIERS POUR MAÎTRE-ÉLECTRICIEN*

---

**C-33**

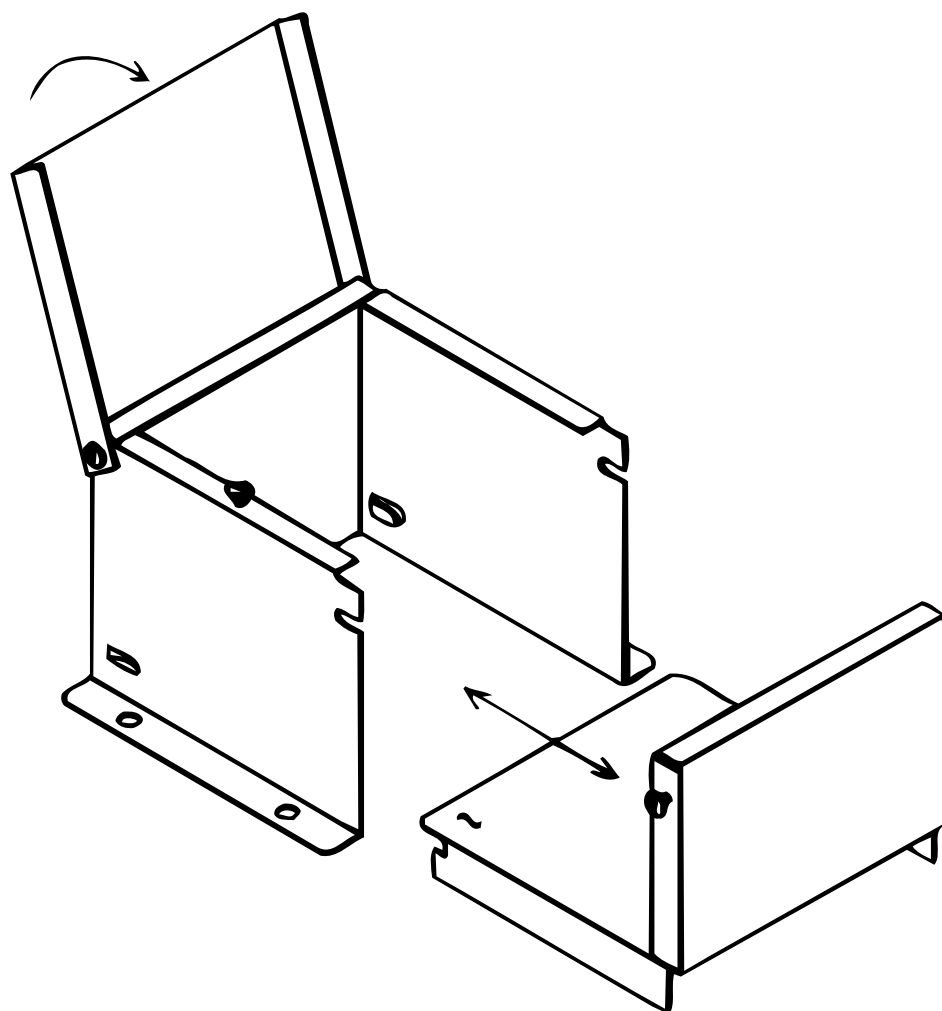

[www.belproducts.com](http://www.belproducts.com)

### **PRICE LIST**

Effective July 1st, 2008  
Supersedes March 20th, 2008 Price List  
GST & QST Not Included

### **LISTE DE PRIX**

En vigueur le 1<sup>er</sup> juillet 2008  
Remplace la liste de prix du 20 mars 2008  
TPS et TVQ en sus

---



**Screw-on/swing-out cover pull/cutout boxes, DUKO/EUKO series**

**Boîtiers de tirage/jonction à couvercle vissé/pivotant, série DUKO/EUKO**

GR 1 (Cat. pages 5-6)

NO. CAT./N°	PRICE/PRIX
DUKO663	18,00
DUKO886	34,00
DUKO10106	37,00
DUKO12126	46,00
DUKO16166	82,00
DUKO18186	101,00

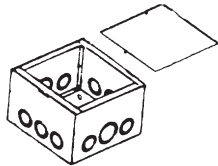

EUKO663	18,00
EUKO886	34,00
EUKO10106	37,00
EUKO12126	46,00
EUKO16166	82,00
EUKO18186	101,00

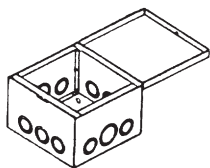

**Screw cover pull boxes, D/DKO series**

**Boîtiers couvercle vissé, série D/DKO**

GR 2 (Cat. page 6)

NO. CAT./N°	PRICE/PRIX
DKO30246	300,00
DKO16168	145,00
DKO24248	292,00
DKO202010	288,00
DKO242410	318,00
DKO24246	204,00
DKO302010	407,00
DKO303010	504,00
DKO362410	502,00

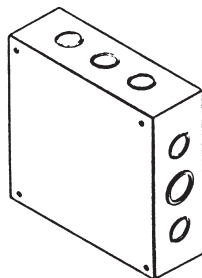

D30246	272,00
D16168	131,00
D24248	269,00
D202010	265,00
D242410	289,00
D302010	371,00
D303010	457,00
D362410	455,00

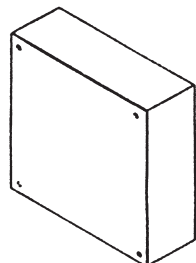

**Metering cabinets, MC series**

**Armoires pour compteurs, série MC**

GR 3 (Cat. page 26)

NO. CAT./N°	PRICE/PRIX
MC271310	191,00
MC202010	199,00
MC302010	203,00

Single door/Porte simple

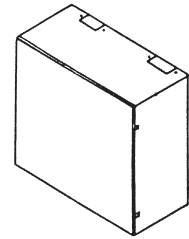

**Underground pull boxes, provision for padlock, C...UG series**

**Boîtiers de tirage souterrains, provision pour cadenas, série C...UG**

GR 8 (Cat. page 26)

NO. CAT./N°	PRICE/PRIX
C202010UG	265,00
C303010UG*	504,00
C363612UG*	978,00
C484812UG*	1424,00

\*Two doors/Deux portes

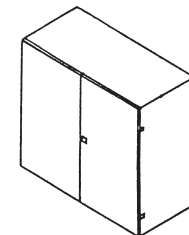

**★NEW/NOUVEAU★**

**Metering cabinets, MC-HQ series**

(Quebec only)

**Armoires pour compteurs, série MC-HQ**

(Seulement pour le Québec)

GR 31

NO. CAT./N°	PRICE/PRIX
MC303010HQ	151,00
MC363612HQ	271,00
MC484812HQ	409,00

**PRIVILEGE GROUP  
GROUPE PRIVILÈGE**

GR 30

NO. CAT./N°	PRICE/PRIX	NO. CAT./N°	PRICE/PRIX	NO. CAT./N°	PRICE/PRIX	NO. CAT./N°	PRICE/PRIX
DUKO664	17,00	EUKO664	17,00	T3203	140,00	MC303010*	254,00
DUKO884	22,00	EUKO884	21,00	T4203	147,00	MC363612*	413,00
DUKO10104	26,00	EUKO10104	26,00	T4403	239,00	MC484812*	676,00
DUKO12124	34,00	EUKO12124	34,00				

\*Two doors/Deux portes



**Hinged cover cutout boxes, provision for padlock, C series (no KO)**  
**Boîtiers à couvercle sur charnières, provision pour cadenas, série C (sans KO)**  
 GR 2 (Cat. page 7)

NO. CAT./N°	PRICE/PRIX
C12126	84,00
C18126	102,00
C24126	120,00
C16166	113,00
C18186	127,00
C20206	197,00
C24246	244,00
C202010	287,00
C303012	489,00

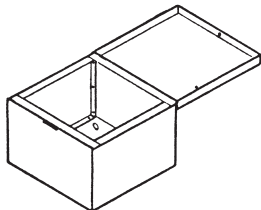

NO. CAT./N°	PRICE/PRIX
C363612	948,00
C484812	1384,00

**Splitter troughs, T series (3 wires)**  
**Caniveaux de répartition, série T (3 fils)**  
 GR 4 (Cat. page 10)

NO. CAT./N°	PRICE/PRIX
T273	99,00
T373	113,00
T473	124,00
T2103	107,00
T3103	119,00
T4103	142,00
T6103	200,00
T2203	146,00
T5203	199,00
T6203	217,00
T3403	233,00
T5403	273,00

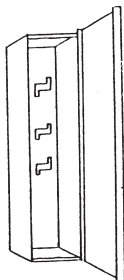

NO. CAT./N°	PRICE/PRIX
T6403	302,00
T4603	400,00
T5603	456,00
T6603	619,00

**Splitter boxes, B series (3 wires)**  
**Boîtiers de répartition, série B (3 fils)**  
 GR 4 (Cat. page 10)

NO. CAT./N°	PRICE/PRIX
B73	76,00
B103	78,00
B203	119,00
B403	281,00
B603	572,00

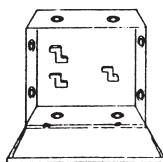

**Splitter blocks for troughs, SBT series**  
**Borniers pour caniveaux de répartition, série SBT**  
 GR 4 (Cat. page 9)

NO. CAT./N°	PRICE/PRIX
SBT70	35,00
SBT100	40,00
SBT200	52,00
SBT400	79,00
SBT600	125,00

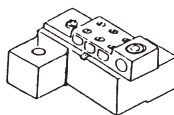

**Hinged cover cutout boxes, provision for padlock, CKO series**  
**Boîtiers à couvercle sur charnières, provision pour cadenas, série CKO**  
 GR 2 (Cat. page 7)

NO. CAT./N°	PRICE/PRIX
CKO12126	91,00
CKO18126	110,00
CKO24126	131,00
CKO16166	121,00
CKO18186	138,00
CKO20206	213,00
CKO24246	265,00

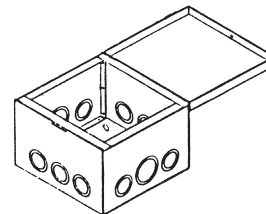

**Splitter troughs, T series (4 wires)**  
**Caniveaux de répartition, série T (4 fils)**  
 GR 4 (Cat. page 10)

NO. CAT./N°	PRICE/PRIX
T274	136,00
T374	157,00
T474	169,00
T2104	154,00
T3104	171,00
T4104	187,00
T6104	262,00

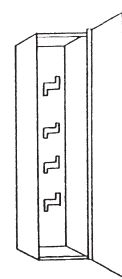

T3204	213,00
T4204	221,00
T5204	262,00
T6204	276,00
T4404	345,00

NO. CAT./N°	PRICE/PRIX
T5404	372,00
T6404	398,00
T4604	563,00
T5604	622,00
T6604	679,00

**Splitter boxes, B series (4 wires)**  
**Boîtiers de répartition, série B (4 fils)**  
 GR 4 (Cat. page 10)

NO. CAT./N°	PRICE/PRIX
B74	100,00
B104	109,00
B204	151,00
B404	346,00
B604	689,00

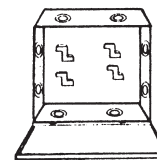

**Splitter blocks for boxes, SBB series**  
**Borniers pour boîtiers de répartition, série SBB**  
 GR 4 (Cat. page 9)

NO. CAT./N°	PRICE/PRIX
SBB70	27,00
SBB100	33,00
SBB200	43,00
SBB400	71,00
SBB600	122,00

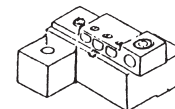



**Continuous 3 wire busbar, BG series/Caniveaux à barres omnibus 3 fils, série BG/GR 5 (Cat. page 15)**

Amps	3'	4'	5'	6'	7'	8'	9'	10'	11'	12'
200	<b>CALL FOR PRICES/PRIX SUR DEMANDE</b>									
400										
600										
800										
1000										
1200										
1600										
2000										
2500										
3000										

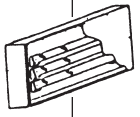

**Continuous 4 wire busbar, BG series/Caniveaux à barres omnibus 4 fils, série BG**

Amps	3'	4'	5'	6'	7'	8'	9'	10'	11'	12'
200	<b>CALL FOR PRICES/PRIX SUR DEMANDE</b>									
400										
600										
800										
1000										
1200										
1600										
2000										
2500										
3000										

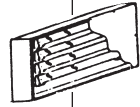

Single lug/ Cosse simple		Double lug/ Cosse double		Triple lug/ Cosse triple		Quadruple lug/ Cosse quadruple	
14-6	9,00						
14-2	9,00						
14-1/0	9,00						
6-300	13,00						
2-500	34,00	4-250	34,00				
2/0-600	55,00	4-350	39,00	6-250	144,00		
300-800	58,00	2-600	67,00	6-350	220,00		
500-1000	85,00	350-800	166,00	2-500	265,00		
		500-1000	178,00	350-800	524,00		
						2-600	472,00
						1/0-750	517,00
						350-1000	560,00

GR 5  
(Cat. page 15)

**Telephone cabinets, TCF and TCS series (add 10% for knockouts)**

**Armoires pour équipement téléphonique, séries TCF et TCS (ajoutez 10% pour disques défonçables)**

Height Hauteur	Width Largeur	Depth/Profondeur			Wood back Contreplaqué
		4"	6"	8"	
12	12	204,00	230,00	257,00	27,00
18	12	262,00	294,00	309,00	33,00
24	18	281,00	325,00	361,00	39,00
24	24	312,00	348,00	364,00	39,00
30	24	384,00	422,00	446,00	49,00
36	24	420,00	457,00	503,00	55,00
30	30**	652,00	696,00	722,00	53,00
36	30**	760,00	821,00	884,00	72,00
36	36**	870,00	926,00	984,00	85,00
48	30**	990,00	1029,00	1067,00	93,00
48	36**	1269,00	1375,00	1487,00	131,00
48	48**	1517,00	1644,00	1728,00	178,00

GR 11 (Cat. page 19)

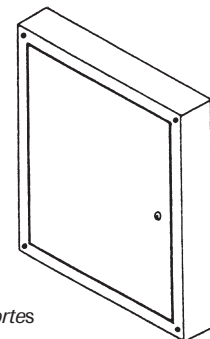

\*\*Double door/Deux portes



**EEMAC-NEMA 1, Lay-in-duct & fittings**  
**(2-1/2" x 2-1/2"), B...LD series**  
**Caniveaux de filerie & raccords (2-1/2" x 2-1/2"),**  
**AMEEC-NEMA 1, série B...LD**  
 GR 6 (Cat. page 17)

NO. CAT./N°	PRICE/PRIX	NO. CAT./N°	PRICE/PRIX
B21LD	46,00	B2J	18,00
B22LD	60,00	B21B*	30,00
B25LD	97,00	B22B*	34,00
B28LD	152,00	B25B*	41,00
B290E	59,00	B28B*	67,00
B245E	59,00		
B225E	81,00		
B2T	72,00		
B2CF	106,00		
B2H	20,00		
B2CP	14,00		
B2AD	40,00		

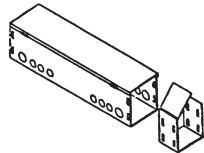

\*Barriers designed for field installation  
 \*Barrières conçues pour être installées sur le chantier

**EEMAC-NEMA 1, Lay-in-duct & fittings**  
**(6" x 6"), B...LD series**  
**Caniveaux de filerie & raccords (6" x 6"),**  
**AMEEC-NEMA 1, série B...LD**  
 GR 6 (Cat. page 17)

NO. CAT./NO	PRICE/PRIX	NO. CAT./NO	PRICE/PRIX
B61LD	100,00	B6J	28,00
B62LD	116,00	B61B*	32,00
B65LD	190,00	B62B*	44,00
B68LD	302,00	B65B*	60,00
B690E	178,00	B68B*	97,00
B645E	178,00		
B625E	223,00		
B6T	216,00		
B6CF	276,00		
B6H	51,00		
B6CP	43,00		
B6AD	97,00		
B64R	113,00		

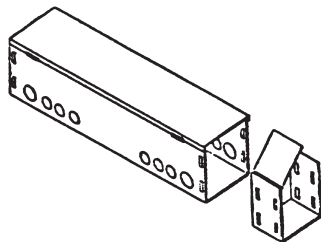

\*Barriers designed for field installation  
 \*Barrières conçues pour être installées sur le chantier

**EEMAC-NEMA 1, Lay-in-duct & fittings**  
**(4" x 4"), B...LD series**  
**Caniveaux de filerie & raccords (4" x 4"),**  
**AMEEC-NEMA 1, série B...LD**  
 GR 6 (Cat. page 17)

NO. CAT./NO	PRICE/PRIX	NO. CAT./NO	PRICE/PRIX
B41LD	60,00	B4J	24,00
B42LD	75,00	B41B*	28,00
B45LD	118,00	B42B*	43,00
B48LD	187,00	B45B*	56,00
B490E	76,00	B48B*	87,00
B445E	76,00		
B425E	101,00		
B4T	83,00		
B4CF	121,00		
B4H	31,00		
B4CP	17,00		
B4AD	44,00		
B42R	82,00		

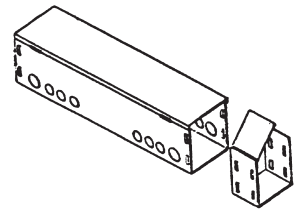

\*Barriers designed for field installation  
 \*Barrières conçues pour être installées sur le chantier

**EEMAC-NEMA 3R, single door**  
**metering cabinets, AMC series**  
**Armoires pour compteurs une porte,**  
**AMEEC-NEMA 3R, série AMC**  
 GR 7 (Cat. page 24)

NO. CAT./N°	PRICE/PRIX
AMC271310	313,00
AMC202010	328,00
AMC302010	448,00

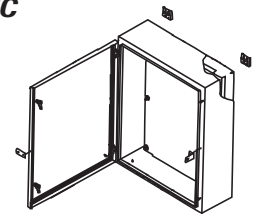

**EEMAC-NEMA 3R, double door**  
**metering cabinets, AMC series**  
**Armoires pour compteurs deux portes,**  
**AMEEC-NEMA 3R, série AMC**  
 GR 7 (Cat. page 24)

NO. CAT./N°	PRICE/PRIX
AMC303010	685,00
AMC363612	1066,00
AMC484812	1809,00

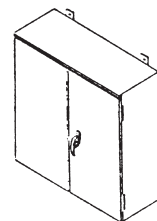



**EEMAC-NEMA 3R, 4, 12 splitter troughs, FT series (3 wires)**  
**Caniveaux de répartition, série FT**  
**AMEEC-NEMA 3R, 4, 12 (3 fils)**  
 GR 4 (Cat. page 12)

NO. CAT./N°	PRICE/PRIX	NO. CAT./N°	PRICE/PRIX
FT273	442,00	FT5403	1088,00
FT373	545,00	FT6403	1188,00
FT473	643,00	FT4603	1269,00
FT2103	458,00	FT5603	1353,00
FT3103	563,00	FT6603	1464,00
FT4103	655,00		
FT6103	821,00		
FT2203	564,00		
FT3203	667,00		
FT4203	781,00		
FT5203	897,00		
FT6203	979,00		
FT3403	878,00		
FT4403	994,00		

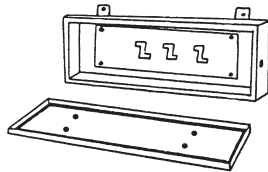

**EEMAC-NEMA 3R, 4, 12 splitter troughs, FT series (4 wires)**  
**Caniveaux de répartition, série FT**  
**AMEEC-NEMA 3R, 4, 12 (4 fils)**  
 GR 4 (Cat. page 12)

NO. CAT./N°	PRICE/PRIX	NO. CAT./N°	PRICE/PRIX
FT274	482,00	FT5404	1179,00
FT374	583,00	FT6404	1279,00
FT474	690,00	FT4604	1418,00
FT2104	507,00	FT5604	1506,00
FT3104	610,00	FT6604	1619,00
FT4104	700,00		
FT6104	860,00		
FT3204	727,00		
FT4204	842,00		
FT5204	960,00		
FT6204	1038,00		
FT4404	1070,00		

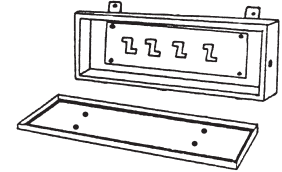

**EEMAC-NEMA 3R, 4, 12 splitter boxes, FB series (3 wires)**  
**Boîtiers de répartition, série FB**  
**AMEEC-NEMA 3R, 4, 12 (3 fils)**  
 GR 4 (Cat. page 12)

NO. CAT./N°	PRICE/PRIX
FB73	333,00
FB103	416,00
FB203	538,00
FB403	836,00
FB603	1235,00

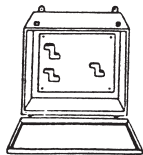

**EEMAC-NEMA 3R, 4, 12 splitter boxes, FB series (4 wires)**  
**Boîtiers de répartition, série FB**  
**AMEEC-NEMA 3R, 4, 12 (4 fils)**  
 GR 4 (Cat. page 12)

NO. CAT./N°	PRICE/PRIX
FB74	400,00
FB104	452,00
FB204	589,00
FB404	919,00
FB604	1381,00

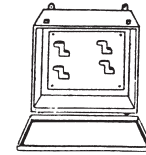

**EEMAC-NEMA 3R, Weatherproof junction boxes, DWPF series**  
**Boîtiers de jonction, série DWPF**  
**AMEEC-NEMA 3R**  
 GR 9 (Cat. page 21)

NO. CAT./N°	PRICE/PRIX	NO. CAT./N°	PRICE/PRIX
DWPF664	56,00	DWPF10106	97,00
DWPF884	63,00	DWPF12126	105,00
DWPF10104	76,00	DWPF16166	129,00
DWPF12124	87,00	DWPF18186	174,00
DWPF886	76,00	DWPF24246	279,00

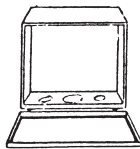

**Spare panels for MC enclosures, AMCP series**  
**Panneaux supplémentaires pour armoires de la série MC, série AMCP**  
 GR 3 (Cat. page 65)

NO. CAT./N°	PRICE/PRIX
AMCP2713	49,00
AMCP2020	49,00
AMCP3020	60,00
AMCP3030	93,00
AMCP3636	182,00
AMCP4848	276,00

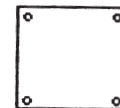

**EEMAC-NEMA 3R, Weatherproof splitter boxes, BPS & VFB series**  
**Boîtiers de répartition, série BPS & VFB**  
**AMEEC-NEMA 3R**  
 GR 8 (Cat. page 22)

NO. CAT./N°	PRICE/PRIX	NO. CAT./N°	PRICE/PRIX
BPS100	145,00	VFB100	218,00
BPS200	193,00	VFB200	398,00

**Grounding kit/Nécessaire de mise à la terre**  
 GR 5 (Cat. page 74)

NO. CAT./N°	PRICE/PRIX	NO. CAT./N°	PRICE/PRIX
TGR200	23,00	BGR400	22,00
TGR400	28,00	BGR600	32,00
TGR600	40,00	GRBG	83,00
BGR200	17,00	GK	5,00



**EL Series  
Industrial Enclosure  
Boîtier de contrôle  
Série EL**

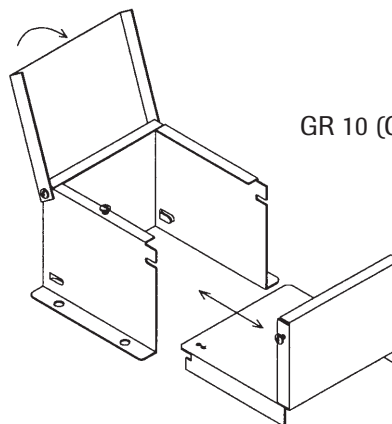

GR 10 (Cat. page 8)

NO. CAT./N°	PRICE/PRIX
EL 664	22,00
EL 884	29,00
EL 10104	34,00
EL 12124	41,00
EL 12126	59,00

Index	Price/Prix page	Table des matières
DUKO/EUKO series, Screw-on/swing-out cover pull/cutout boxes	2	Série DUKO/EUKO, Boîtiers de tirage/jonction à couvercle vissé/pivotant
D & DKO series, Screw cover pull boxes	2	Série D & DKO, Boîtiers à couvercle vissé
C & CKO series, Hinged boxes (provision for padlock)	3	Série C & CKO, Boîtiers à couvercle sur charnières, provision pour cadenas
MC-HQ & MC series, Metering cabinets	2	Série MC et MC-HQ, Armoires pour compteurs
C...UG series, Underground pull boxes	2	Série C...UG, Boîtiers de tirage souterrains
T & B series, Splitter troughs and boxes	2-3	Séries T & B, Caniveaux et boîtiers de répartition
SBT & SBB series, Splitter blocks	3	Série SBT & SBB, Borniers de répartition
AMC series, EEMAC-NEMA 3R Metering cabinets	5	Série AMC, Armoires pour compteurs AMEEC-NEMA 3R
BG series, Continuous busbar and lugs	4	Série BG, Caniveaux à barre omnibus et cosses
TCF & TCS series, Telephone cabinets	4	Série TCF & TCS, Armoires pour équipement téléphonique
B...LD series, EEMAC-NEMA 1 Wireways	5	Série B...LD, Caniveaux de filerie AMEEC-NEMA 1
FT & FB series, EEMAC-NEMA 3R, 4 and 12 splitters	6	Série FT & FB, Caniveaux et boîtiers de répartition 3R, 4 et 12
DWPF series, EEMAC-NEMA 3R gasketed junction boxes	6	Série DWPF, Boîtiers de jonction avec joint d'étanchéité AMEEC-NEMA 3R
BPS & VFB series, EEMAC-NEMA 3R weatherproof boxes	6	Série BPS & VFB, Boîtiers de répartition AMEEC-NEMA 3R
Spare panels for MC enclosures	6	Plaques de montage pour armoires MC
Grounding kits	6	Nécessaires de mise à la terre
EL-Series Industrial Enclosures	7	Série EL, Boîtiers de contrôle

**CONDITIONS OF SALE**

**TERMS** - 2% - 10 days, next 30 days, payment in Canadian funds.

**MINIMUM BILLING** - Orders of less than \$125.00 Distributor cost will be invoiced at \$125.00, plus transportation charges.

**FREIGHT TERMS** - F.O.B. our Montreal plant. Freight charges will be prepaid to any domestic destination centers (see illustrative map at back) when the shipment totals a minimum of \$1250.00. Freight charges for shipments under \$1250.00 remain at the purchaser's expense.

**RETURNED GOODS** - Standard items may be returned upon prior approval by a BEL representative and are subject to restocking charges. Custom-built enclosures cannot be returned.

**CANCELLATION** - Orders placed and accepted may be cancelled upon approval from a BEL representative and on terms which protect BEL against any losses.

**CLAIMS** - All claims must be forwarded within ten (10) days following reception of the goods by the purchaser.

**PRICES** - All goods will be invoiced at the price in effect at the time of the shipment, even if incorrect trade price discounts or terms appear on the purchase order. BEL reserves the right to cancel or adjust prices and delivery.

**WARRANTY** - BEL warrants its goods to be free from defects in materials and workmanship for a period of one (1) year from the date of purchase. The warranty applies to product replacement only.

**CONDITIONS DE VENTE**

**TERMES DE PAIEMENT** - 2% - 10 jours, net 30 jours, payable en devises canadiennes.

**FACTURATION MINIMUM** - Les commandes de moins de 125,00\$ (coût du Distributeur) seront facturées à 125,00\$, plus les frais de transport.

**CONDITIONS DE TRANSPORT** - F.O.B. notre usine de Montréal. Toutes expéditions d'une valeur au coûtant de 1250,00\$ seront expédiées port payé à tout centre domestique reconnu (voir la carte au dos de cette liste). Les frais de transport des commandes en-dessous de 1250,00\$ demeurent à la charge de l'acheteur.

**RETOURS** - Les items standards doivent être retournés port payé, sur autorisation préalable d'un représentant BEL. Ils demeurent sujets à des frais de réemmagasinage. Les items fabriqués selon spécifications ne peuvent être retournés.

**ANNULATIONS** - Une commande peut être annulée suivant autorisation préalable d'un représentant BEL et selon des termes la protégeant contre toute perte.

**RÉCLAMATIONS** - Toute réclamation doit être faite dans les dix (10) jours suivant la réception de la marchandise.

**PRIX** - Tous les produits sont facturés selon les prix en vigueur au moment de l'expédition, même si le bon de commande présente des erreurs au niveau des prix ou des termes de vente. BEL se réserve le droit de modifier les prix et les termes sans avis préalable.

**GARANTIE** - Tous les produits sont garantis exempts de défauts de main-d'oeuvre ou de fabrication pour une période d'un (1) an suivant la date d'achat. La garantie Produits BEL est expressément limitée au remplacement de la marchandise.

**Polyester enclosures: the ideal solution for your non-metal enclosure needs. Ask for our price list.  
Les boîtiers polyester: la solution à vos besoins d'armoires non-métalliques. Demandez pour notre liste de prix.**

